

Вентилятор ВЦП 7-40-№2.5-сх1-2.2-3000-0° -Правый-Общепромышленный

Маркировка	ВЦП 7-40
Типоразмер	2.5
Схема	1
Исполнение	Общепромышленный
Мощность двигателя	2.2
Обороты двигателя	3000
Направление вращения	Правый

Технические характеристики

Характеристики электродвигателя				Характеристики вентилятора при $\rho = 1.2 \text{ кг/м}^3$				Масса*, кг	Виброизоляторы		Виброизоляторы для Ex исп	
Скорость вращения, об/мин.	Номинальная мощность, кВт	Номинальный ток при 380В (50 Гц), А	Тип электродвигателя *	Производительность Q min, м ³ /сек	Производительность Q max, м ³ /сек	Полное давление Pv min, Па	Полное давление Pv max, Па		Марка	Количество в комплекте	Марка	Количество в комплекте
3 000	1,5	3,5	80A2	0,75	1,4	1060	1190	26	ДО-38	4	BP 201	4
3 000	2,2	4,85	80B2	0,75	1,52	900	1190	28	ДО-38	4	BP 201	4

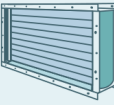
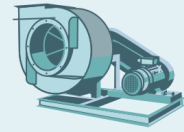
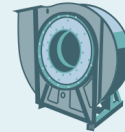
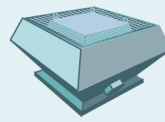

Габаритные и присоединительные размеры

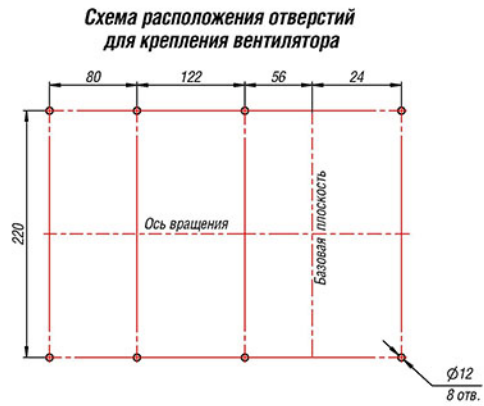
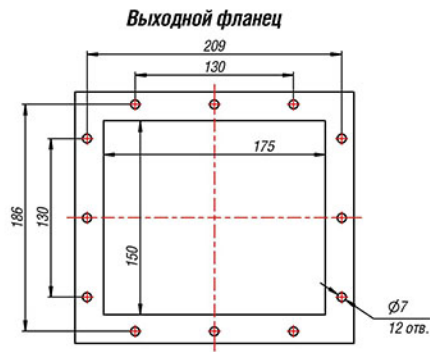
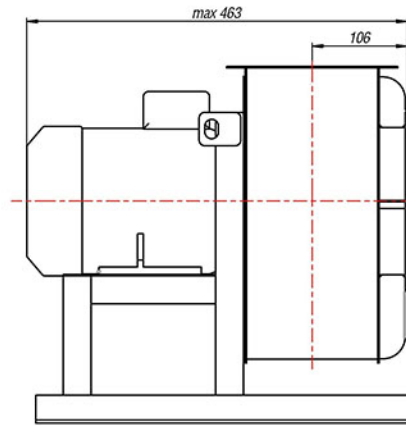
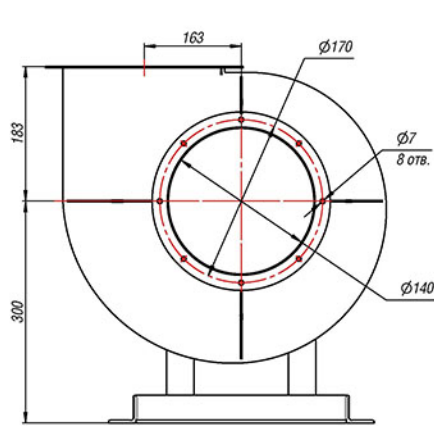

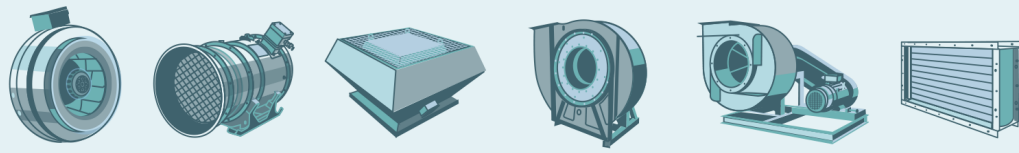

Габаритные и присоединительные размеры, зависящие от положения корпуса

ПР0°/ЛО°				ПР45°/Л45°				ПР90°/Л90°			
В, мм	В1, мм	Н1, мм	Н2, мм	В, мм	В1, мм	Н1, мм	Н2, мм	В, мм	В1, мм	Н1, мм	Н2, мм
629,2	271,6	632	252	573,1	256,5	810,8	430,8	553,2	301,6	737,6	357,6
ПР135°/Л135°				ПР270°/Л270°				ПР315°/Л315°			
В, мм	В1, мм	Н1, мм	Н2, мм	В, мм	В1, мм	Н1, мм	Н2, мм	В, мм	В1, мм	Н1, мм	Н2, мм
717,4	286,6	696,6	316,6	553,2	251,6	651,6	271,6	717,4	430,8	636,5	256,5

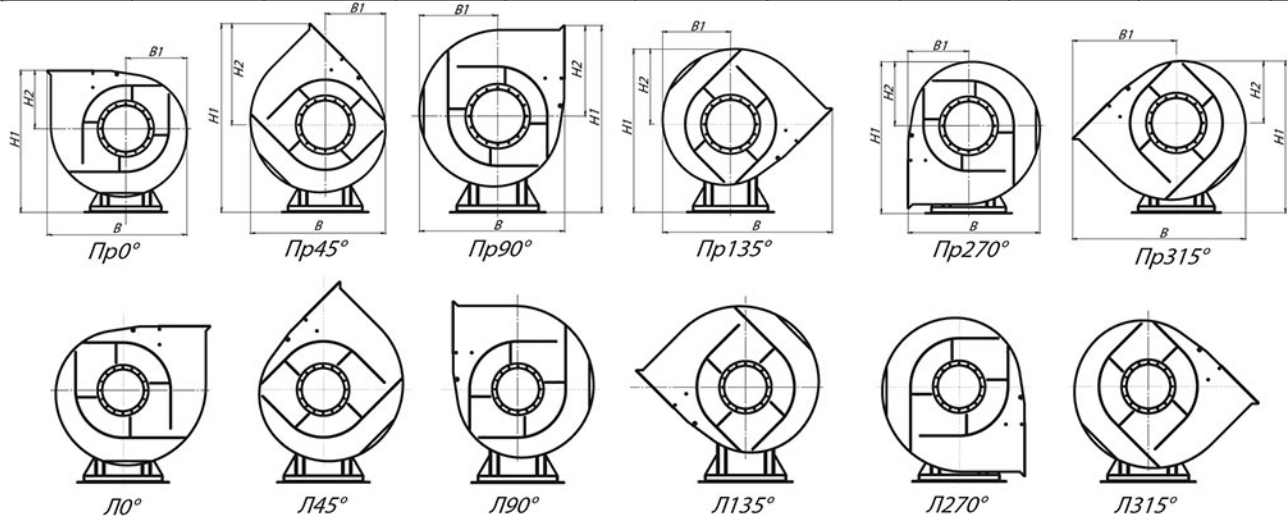

Аэродинамические характеристики

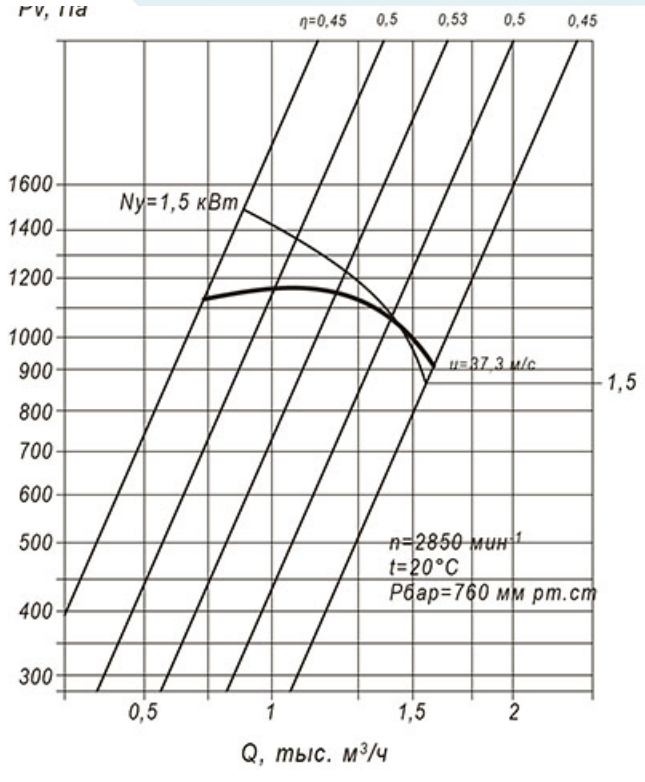
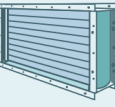
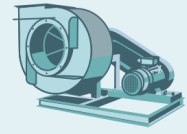
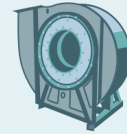
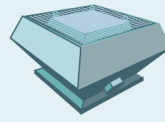
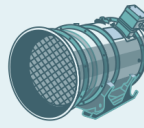

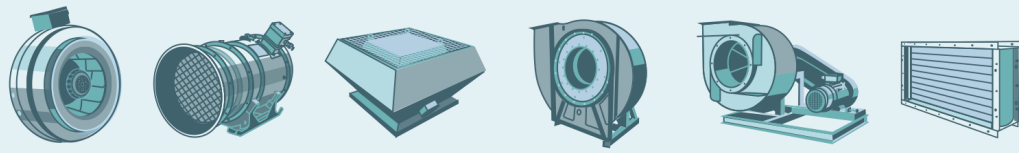

Акустические характеристики

Частота вращения, об/мин	Значение L_{p1} в октавных полосах f , Гц								L_{pa} , дБА
	63	125	250	500	1000	2000	4000	8000	
3000	86	89	94	99	100	96	94	89	102

Акустические характеристики вентилятора измерены со стороны нагнетания при номинальном режиме работы вентилятора. На стороне всасывания уровни звуковой мощности на 3 дБ ниже уровня, приведенных в таблице.

На границах рабочего участка аэродинамические уровни звуковой мощности на 3 дБ выше уровня звуковой мощности, соответствующего номинальному режиму работы вентилятора.

Технический специалист:

Костромин Алексей Вадимович

тел: (812) 320-88-81 доб. 3195

e-mail: a.kostromin@elcomspb.ru