

Каталог запасных частей консольных насосов ESQ-L типа К

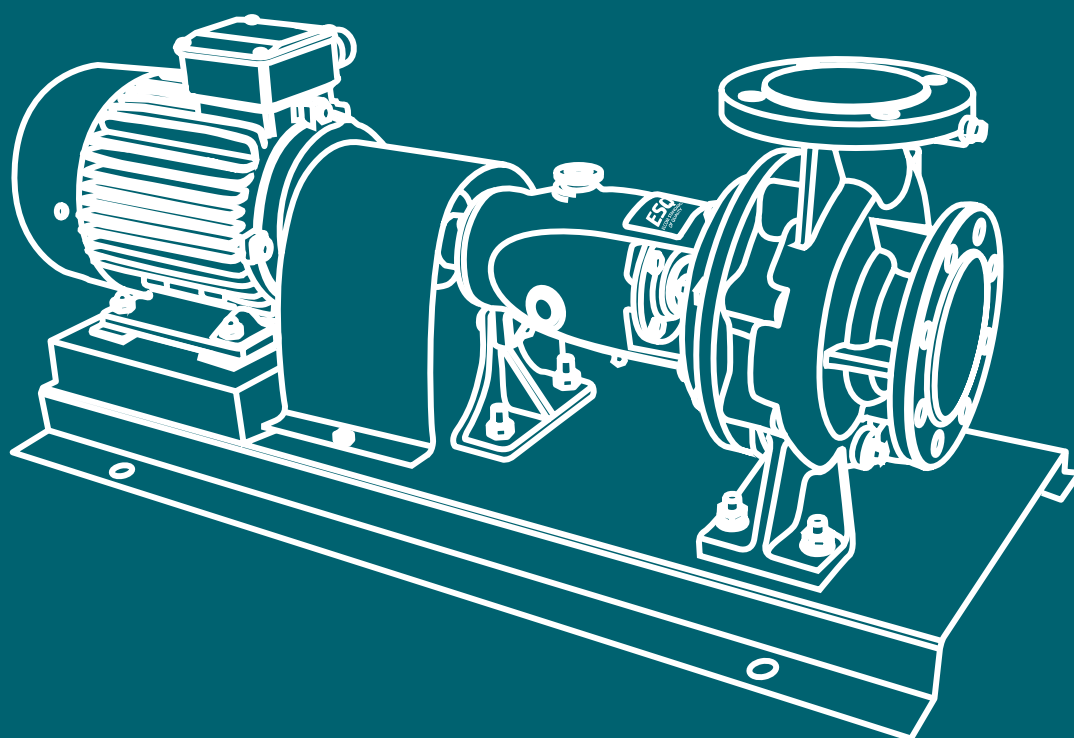

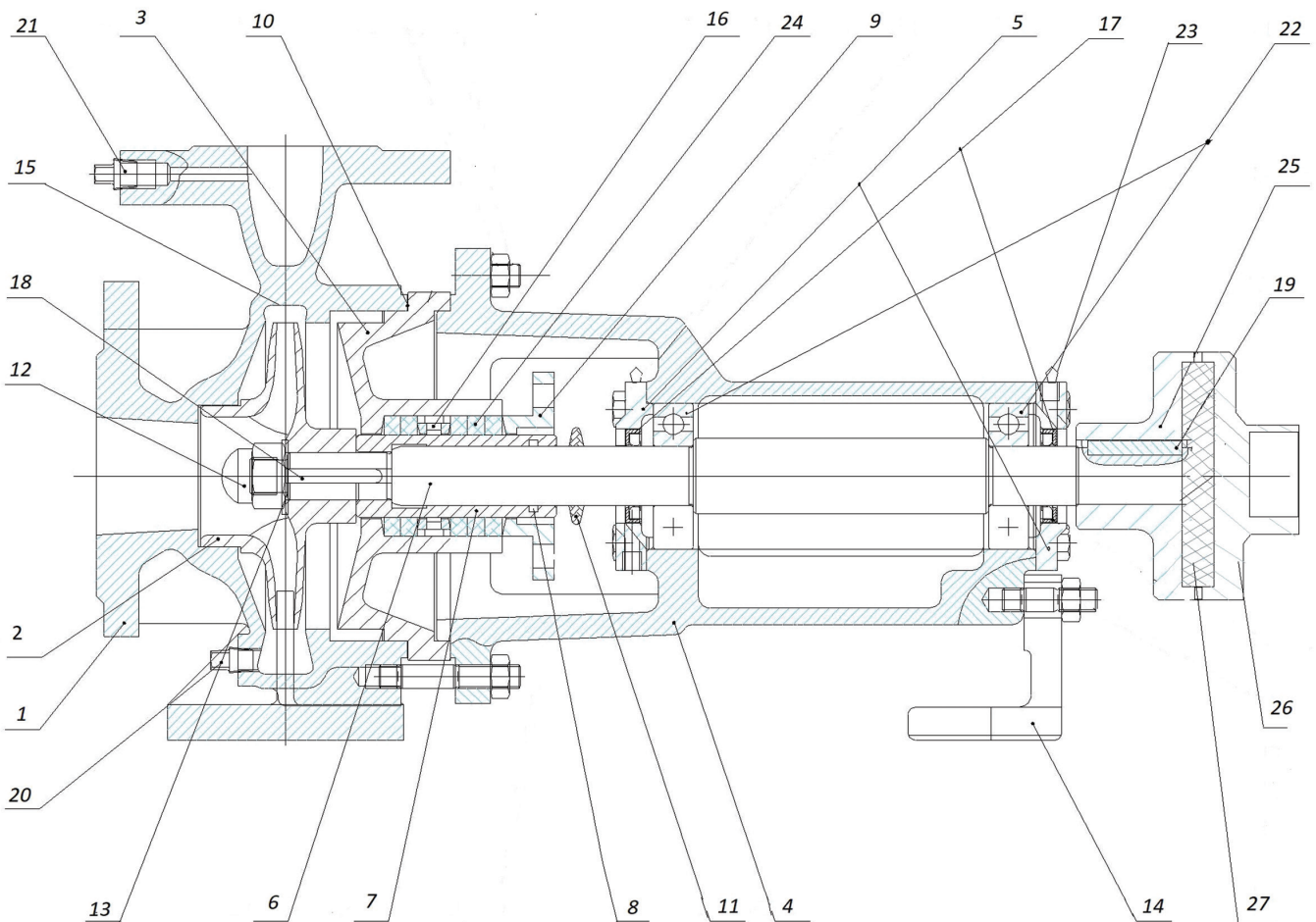

Чертеж узла торцевого уплотнения

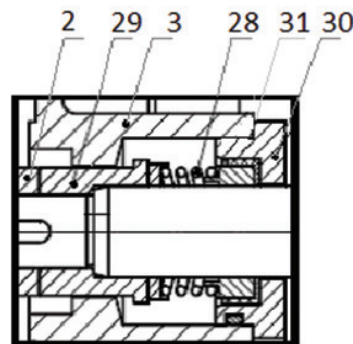

| Наименование зап. части | № позиции на чертеже | Кол-во на насос, шт. | Материал |
|---------------------------------------|----------------------|----------------------|------------|
| Корпус насоса | 1 | 1 | Чугун СЧ20 |
| Колесо рабочее | 2 | 1 | Чугун СЧ20 |
| Крышка корпуса | 3 | 1 | Чугун СЧ20 |
| Кронштейн опорный (корпус подшипника) | 4 | 1 | Чугун СЧ20 |
| Крышка подшипника | 5 | 2 | Чугун СЧ20 |

| Наименование зап. части | № позиции на чертеже | Кол-во на насос, шт. | Материал |
|---|----------------------|----------------------|--------------|
| Вал | 6 | 1 | Сталь СТ.45 |
| Втулка защитная | 7 | 1 | Чугун СЧ25 |
| Кольцо защитной втулки | 8 | 1 | Резина |
| Гайка рабочего колеса | 12 | 1 | Сталь СТ.45 |
| Шайба-гровер рабочего колеса | 13 | 1 | Сталь СТ.45 |
| Опора кронштейна | 14 | 1 | Чугун СЧ20 |
| Отбойник воды (водоотбойное кольцо) | 11 | 1 | Резина |
| Заливная пробка | 15 | 1 | Чугун СЧ20 |
| Кольцо второго сальника | 16 | 1(0)** | *** |
| Крышка сальника | 9 | 1 | Чугун СЧ20 |
| Манжета | 17 | 2 | Резина |
| Шпонка колеса рабочего | 18 | 1 | Сталь СТ.45 |
| Шпонка полумуфты | 19 | 1 | Сталь СТ.45 |
| Прокладка крышки корпуса | 10 | 1 | Картон |
| Заглушка 1/4" | 20 | 2 | Сталь СТ.3КП |
| Заглушка 3/8" | 21 | 2 | Сталь СТ.3КП |
| Подшипник | 22 | 2 | тип |
| Пресс-масленка | 23 | 2 | Сталь СТ.45 |
| Сальниковая набивка (комплект) | 24 | 1 | АП-31 |
| Комплект муфты в сборе: | | | |
| Полумуфта насоса | 25 | 1 | Чугун СЧ20 |
| Полумуфта двигателя | 26 | 1 | Чугун СЧ20 |
| Звездочка муфты | 27 | 1 | Резина |
| Комплект торцевого уплотнения: | | | |
| Уплотнение торцевое | 28 | 1 | |
| Втулка упорная | 29 | 1 | Чугун СЧ25 |
| Крышка УТ | 30 | 1 | Чугун СЧ20 |
| Прокладка крышки УТ | 31 | 1 | Паранит |
| Комплект ответных фланцев с крепежом и прокладками (КОФ) | | 1 | Сталь СТ.20 |

| Наименование зап. части | № позиции на чертеже | Артикул | Размер/тип | Кол-во на насос, шт. |
|---|----------------------|--------------|------------|----------------------|
| Корпус насоса | 1 | 02.23.304394 | | 1 |
| Колесо рабочее | 2 | 02.23.304405 | | 1 |
| Крышка корпуса | 3 | 02.23.304416 | | 1 |
| Кронштейн опорный (корпус подшипника) | 4 | 02.23.304425 | | 1 |
| Крышка подшипника | 5 | 02.23.304429 | | 2 |
| Вал | 6 | 02.23.304433 | | 1 |
| Втулка защитная | 7 | 02.23.304437 | | 1 |
| Кольцо защитной втулки | 8 | 02.23.304441 | D25xD8 | 1 |
| Гайка рабочего колеса | 12 | 02.23.304445 | M16 (6H) | 1 |
| Шайба-гровер рабочего колеса | 13 | 02.23.304449 | | 1 |
| Опора кронштейна | 14 | 02.23.304453 | | 1 |
| Отбойник воды (водоотбойное кольцо) | 11 | 02.23.304462 | | 1 |
| Заливная пробка | 15 | 02.23.304513 | | 1 |
| Кольцо второго сальника | 16 | нет | | нет |
| Крышка сальника | 9 | 02.23.304470 | | 1 |
| Манжета | 17 | 02.23.304474 | | 2 |
| Шпонка колеса рабочего | 18 | 02.23.304478 | 6x40 | 1 |
| Шпонка полумуфты | 19 | 02.23.304482 | 8x40 | 1 |
| Прокладка крышки корпуса | 10 | 02.23.304486 | | 1 |
| Заглушка 1/4" | 20 | 02.23.304495 | | 2 |
| Заглушка 3/8" | 21 | 02.23.304496 | | 2 |
| Подшипник | 22 | 02.23.304497 | 6305 RS | 2 |
| Пресс-масленка | 23 | 02.23.304555 | | 2 |
| Сальниковая набивка (комплект) | 24 | 02.23.304501 | 8x135 | 1 |
| Комплект муфты в сборе: | | | | |
| Полумуфта насоса | 25 | 02.23.304530 | 105x24x50 | 1 |
| Полумуфта двигателя | 26 | 02.23.304536 | 105x22x50 | 1 |
| Звездочка муфты | 27 | 02.23.221704 | 105 | 1 |
| Комплект торцевого уплотнения: | | | | |
| Уплотнение торцевое | 28 | 02.23.304514 | 109x25 | 1 |
| Втулка упорная | 29 | 02.23.304518 | d25 | 1 |
| Крышка УТ | 30 | 02.23.304522 | d25 | 1 |
| Прокладка крышки УТ | 31 | 02.23.304526 | 51x85 | 1 |
| Комплект ответных фланцев с крепежом и прокладками (КОФ) | | 02.23.010310 | | 1 |

| Наименование зап. части | № позиции на чертеже | Артикул | Размер/тип | Кол-во на насос, шт. |
|---|----------------------|--------------|------------|----------------------|
| Корпус насоса | 1 | 02.23.304395 | | 1 |
| Колесо рабочее | 2 | 02.23.304406 | | 1 |
| Крышка корпуса | 3 | 02.23.304416 | | 1 |
| Кронштейн опорный (корпус подшипника) | 4 | 02.23.304425 | | 1 |
| Крышка подшипника | 5 | 02.23.304429 | | 2 |
| Вал | 6 | 02.23.304433 | | 1 |
| Втулка защитная | 7 | 02.23.304437 | | 1 |
| Кольцо защитной втулки | 8 | 02.23.304441 | D25xD8 | 1 |
| Гайка рабочего колеса | 12 | 02.23.304445 | M16 (6H) | 1 |
| Шайба-гровер рабочего колеса | 13 | 02.23.304449 | | 1 |
| Опора кронштейна | 14 | 02.23.304453 | | 1 |
| Отбойник воды (водоотбойное кольцо) | 11 | 02.23.304462 | | 1 |
| Заливная пробка | 15 | 02.23.304513 | | 1 |
| Кольцо второго сальника | 16 | нет | | нет |
| Крышка сальника | 9 | 02.23.304470 | | 1 |
| Манжета | 17 | 02.23.304474 | | 2 |
| Шпонка колеса рабочего | 18 | 02.23.304478 | 6x40 | 1 |
| Шпонка полумуфты | 19 | 02.23.304482 | 8x40 | 1 |
| Прокладка крышки корпуса | 10 | 02.23.304486 | | 1 |
| Заглушка 1/4" | 20 | 02.23.304495 | | 2 |
| Заглушка 3/8" | 21 | 02.23.304496 | | 2 |
| Подшипник | 22 | 02.23.304497 | 6305 RS | 2 |
| Пресс-масленка | 23 | 02.23.304555 | | 2 |
| Сальниковая набивка (комплект) | 24 | 02.23.304501 | 8x135 | 1 |
| Комплект муфты в сборе: | | | | |
| Полумуфта насоса | 25 | 02.23.304530 | 105x24x50 | 1 |
| Полумуфта двигателя | 26 | 02.23.304537 | 105x24x50 | 1 |
| Звездочка муфты | 27 | 02.23.221704 | 105 | 1 |
| Комплект торцевого уплотнения: | | | | |
| Уплотнение торцевое | 28 | 02.23.304514 | 109x25 | 1 |
| Втулка упорная | 29 | 02.23.304518 | d25 | 1 |
| Крышка УТ | 30 | 02.23.304522 | d25 | 1 |
| Прокладка крышки УТ | 31 | 02.23.304526 | 51x85 | 1 |
| Комплект ответных фланцев с крепежом и прокладками (КОФ) | | 02.23.010313 | | 1 |

| Наименование зап. части | № позиции на чертеже | Артикул | Размер/тип | Кол-во на насос, шт. |
|---|----------------------|--------------|------------|----------------------|
| Корпус насоса | 1 | 02.23.304396 | | 1 |
| Колесо рабочее | 2 | 02.23.304407 | | 1 |
| Крышка корпуса | 3 | 02.23.304417 | | 1 |
| Кронштейн опорный (корпус подшипника) | 4 | 02.23.304425 | | 1 |
| Крышка подшипника | 5 | 02.23.304429 | | 2 |
| Вал | 6 | 02.23.304433 | | 1 |
| Втулка защитная | 7 | 02.23.304437 | | 1 |
| Кольцо защитной втулки | 8 | 02.23.304441 | D25xD8 | 1 |
| Гайка рабочего колеса | 12 | 02.23.304445 | M16 (6H) | 1 |
| Шайба-гровер рабочего колеса | 13 | 02.23.304449 | | 1 |
| Опора кронштейна | 14 | 02.23.304454 | | 1 |
| Отбойник воды (водоотбойное кольцо) | 11 | 02.23.304462 | | 1 |
| Заливная пробка | 15 | 02.23.304513 | | 1 |
| Кольцо второго сальника | 16 | нет | | нет |
| Крышка сальника | 9 | 02.23.304470 | | 1 |
| Манжета | 17 | 02.23.304474 | | 2 |
| Шпонка колеса рабочего | 18 | 02.23.304478 | 6x40 | 1 |
| Шпонка полумуфты | 19 | 02.23.304482 | 8x40 | 1 |
| Прокладка крышки корпуса | 10 | 02.23.304487 | | 1 |
| Заглушка 1/4" | 20 | 02.23.304495 | | 2 |
| Заглушка 3/8" | 21 | 02.23.304496 | | 2 |
| Подшипник | 22 | 02.23.304497 | 6305 RS | 2 |
| Пресс-масленка | 23 | 02.23.304555 | | 2 |
| Сальниковая набивка (комплект) | 24 | 02.23.304501 | 8x135 | 1 |
| Комплект муфты в сборе: | | | | |
| Полумуфта насоса | 25 | 02.23.304530 | 105x24x50 | 1 |
| Полумуфта двигателя | 26 | 02.23.304538 | 105x28x60 | 1 |
| Звездочка муфты | 27 | 02.23.221704 | 105 | 1 |
| Комплект торцевого уплотнения: | | | | |
| Уплотнение торцевое | 28 | 02.23.304514 | 109x25 | 1 |
| Втулка упорная | 29 | 02.23.304518 | d25 | 1 |
| Крышка УТ | 30 | 02.23.304522 | d25 | 1 |
| Прокладка крышки УТ | 31 | 02.23.304526 | 51x85 | 1 |
| Комплект ответных фланцев с крепежом и прокладками (КОФ) | | 02.23.010313 | | 1 |

| Наименование зап. части | № позиции на чертеже | Артикул | Размер/тип | Кол-во на насос, шт. |
|---|----------------------|--------------|------------|----------------------|
| Корпус насоса | 1 | 02.23.304397 | | 1 |
| Колесо рабочее | 2 | 02.23.304408 | | 1 |
| Крышка корпуса | 3 | 02.23.304417 | | 1 |
| Кронштейн опорный (корпус подшипника) | 4 | 02.23.304425 | | 1 |
| Крышка подшипника | 5 | 02.23.304429 | | 2 |
| Вал | 6 | 02.23.304433 | | 1 |
| Втулка защитная | 7 | 02.23.304437 | | 1 |
| Кольцо защитной втулки | 8 | 02.23.304441 | D25xD8 | 1 |
| Гайка рабочего колеса | 12 | 02.23.304445 | M16 (6H) | 1 |
| Шайба-гровер рабочего колеса | 13 | 02.23.304449 | | 1 |
| Опора кронштейна | 14 | 02.23.304455 | | 1 |
| Отбойник воды (водоотбойное кольцо) | 11 | 02.23.304462 | | 1 |
| Заливная пробка | 15 | 02.23.304513 | | 1 |
| Кольцо второго сальника | 16 | нет | | нет |
| Крышка сальника | 9 | 02.23.304470 | | 1 |
| Манжета | 17 | 02.23.304474 | | 2 |
| Шпонка колеса рабочего | 18 | 02.23.304478 | 6x40 | 1 |
| Шпонка полумуфты | 19 | 02.23.304482 | 8x40 | 1 |
| Прокладка крышки корпуса | 10 | 02.23.304487 | | 1 |
| Заглушка 1/4" | 20 | 02.23.304495 | | 2 |
| Заглушка 3/8" | 21 | 02.23.304496 | | 2 |
| Подшипник | 22 | 02.23.304497 | 6305 RS | 2 |
| Пресс-масленка | 23 | 02.23.304555 | | 2 |
| Сальниковая набивка (комплект) | 24 | 02.23.304501 | 8x135 | 1 |
| Комплект муфты в сборе: | | | | |
| Полумуфта насоса | 25 | 02.23.304530 | 105x24x50 | 1 |
| Полумуфта двигателя | 26 | 02.23.304539 | 105x32x80 | 1 |
| Звездочка муфты | 27 | 02.23.221704 | 105 | 1 |
| Комплект торцевого уплотнения: | | | | |
| Уплотнение торцевое | 28 | 02.23.304514 | 109x25 | 1 |
| Втулка упорная | 29 | 02.23.304518 | d25 | 1 |
| Крышка УТ | 30 | 02.23.304522 | d25 | 1 |
| Прокладка крышки УТ | 31 | 02.23.304526 | 51x85 | 1 |
| Комплект ответных фланцев с крепежом и прокладками (КОФ) | | 02.23.010316 | | 1 |

| Наименование зап. части | № позиции на чертеже | Артикул | Размер/тип | Кол-во на насос, шт. |
|---|----------------------|--------------|------------|----------------------|
| Корпус насоса | 1 | 02.23.304398 | | 1 |
| Колесо рабочее | 2 | 02.23.304409 | | 1 |
| Крышка корпуса | 3 | 02.23.304418 | | 1 |
| Кронштейн опорный (корпус подшипника) | 4 | 02.23.304425 | | 1 |
| Крышка подшипника | 5 | 02.23.304429 | | 2 |
| Вал | 6 | 02.23.304433 | | 1 |
| Втулка защитная | 7 | 02.23.304437 | | 1 |
| Кольцо защитной втулки | 8 | 02.23.304441 | D25xD8 | 1 |
| Гайка рабочего колеса | 12 | 02.23.304445 | M16 (6H) | 1 |
| Шайба-гровер рабочего колеса | 13 | 02.23.304449 | | 1 |
| Опора кронштейна | 14 | 02.23.304455 | | 1 |
| Отбойник воды (водоотбойное кольцо) | 11 | 02.23.304462 | | 1 |
| Заливная пробка | 15 | 02.23.304513 | | 1 |
| Кольцо второго сальника | 16 | 02.23.304466 | | 1 |
| Крышка сальника | 9 | 02.23.304470 | | 1 |
| Манжета | 17 | 02.23.304474 | | 2 |
| Шпонка колеса рабочего | 18 | 02.23.304478 | 6x40 | 1 |
| Шпонка полумуфты | 19 | 02.23.304482 | 8x40 | 1 |
| Прокладка крышки корпуса | 10 | 02.23.304488 | | 1 |
| Заглушка 1/4" | 20 | 02.23.304495 | | 2 |
| Заглушка 3/8" | 21 | 02.23.304496 | | 2 |
| Подшипник | 22 | 02.23.304497 | 6305 RS | 2 |
| Пресс-масленка | 23 | 02.23.304555 | | 2 |
| Сальниковая набивка (комплект) | 24 | 02.23.304501 | 8x135 | 1 |
| Комплект муфты в сборе: | | | | |
| Полумуфта насоса | 25 | 02.23.304531 | 120x24x50 | 1 |
| Полумуфта двигателя | 26 | 02.23.304540 | 120x42x110 | 1 |
| Звездочка муфты | 27 | 02.23.221705 | 120 | 1 |
| Комплект торцевого уплотнения: | | | | |
| Уплотнение торцевое | 28 | 02.23.304514 | 109x25 | 1 |
| Втулка упорная | 29 | 02.23.304518 | d25 | 1 |
| Крышка УТ | 30 | 02.23.304522 | d25 | 1 |
| Прокладка крышки УТ | 31 | 02.23.304526 | 51x85 | 1 |
| Комплект ответных фланцев с крепежом и прокладками (КОФ) | | 02.23.010319 | | 1 |

| Наименование зап. части | № позиции на чертеже | Артикул | Размер/тип | Кол-во на насос, шт. |
|---|----------------------|--------------|--------------|----------------------|
| Корпус насоса | 1 | 02.23.304399 | | 1 |
| Колесо рабочее | 2 | 02.23.304410 | | 1 |
| Крышка корпуса | 3 | 02.23.304419 | | 1 |
| Кронштейн опорный (корпус подшипника) | 4 | 02.23.304426 | | 1 |
| Крышка подшипника | 5 | 02.23.304430 | | 2 |
| Вал | 6 | 02.23.304434 | | 1 |
| Втулка защитная | 7 | 02.23.304438 | | 1 |
| Кольцо защитной втулки | 8 | 02.23.304442 | D35xD4,6 | 1 |
| Гайка рабочего колеса | 12 | 02.23.304446 | M18x1,5 (6H) | 1 |
| Шайба-гровер рабочего колеса | 13 | 02.23.304450 | | 1 |
| Опора кронштейна | 14 | 02.23.304456 | | 1 |
| Отбойник воды (водоотбойное кольцо) | 11 | 02.23.304463 | | 1 |
| Заливная пробка | 15 | 02.23.304513 | | 1 |
| Кольцо второго сальника | 16 | 02.23.304467 | | 1 |
| Крышка сальника | 9 | 02.23.304471 | | 1 |
| Манжета | 17 | 02.23.304475 | | 2 |
| Шпонка колеса рабочего | 18 | 02.23.304479 | 8x47 | 1 |
| Шпонка полумуфты | 19 | 02.23.304483 | 10x70 | 1 |
| Прокладка крышки корпуса | 10 | 02.23.304489 | | 1 |
| Заглушка 1/4" | 20 | 02.23.304495 | | 2 |
| Заглушка 3/8" | 21 | 02.23.304496 | | 2 |
| Подшипник | 22 | 02.23.304498 | 6307RZ | 2 |
| Пресс-масленка | 23 | 02.23.304555 | | 2 |
| Сальниковая набивка (комплект) | 24 | 02.23.304502 | 10x188 | 1 |
| Комплект муфты в сборе: | | | | |
| Полумуфта насоса | 25 | 02.23.304532 | 120x32x50 | 1 |
| Полумуфта двигателя | 26 | 02.23.304540 | 120x42x110 | 1 |
| Звездочка муфты | 27 | 02.23.221705 | 120 | 1 |
| Комплект торцевого уплотнения: | | | | |
| Уплотнение торцевое | 28 | 02.23.304515 | 109x35 | 1 |
| Втулка упорная | 29 | 02.23.304519 | d35 | 1 |
| Крышка УТ | 30 | 02.23.304523 | d35 | 1 |
| Прокладка крышки УТ | 31 | 02.23.304527 | 70x110 | 1 |
| Комплект ответных фланцев с крепежом и прокладками (КОФ) | | 02.23.010321 | | 1 |

| Наименование зап. части | № позиции на чертеже | Артикул | Размер/тип | Кол-во на насос, шт. |
|---|----------------------|--------------|--------------|----------------------|
| Корпус насоса | 1 | 02.23.304400 | | 1 |
| Колесо рабочее | 2 | 02.23.304411 | | 1 |
| Крышка корпуса | 3 | 02.23.304420 | | 1 |
| Кронштейн опорный (корпус подшипника) | 4 | 02.23.304426 | | 1 |
| Крышка подшипника | 5 | 02.23.304430 | | 2 |
| Вал | 6 | 02.23.304434 | | 1 |
| Втулка защитная | 7 | 02.23.304438 | | 1 |
| Кольцо защитной втулки | 8 | 02.23.304442 | D35xD4,6 | 1 |
| Гайка рабочего колеса | 12 | 02.23.304446 | M18x1,5 (6H) | 1 |
| Шайба-гровер рабочего колеса | 13 | 02.23.304450 | | 1 |
| Опора кронштейна | 14 | 02.23.304457 | | 1 |
| Отбойник воды (водоотбойное кольцо) | 11 | 02.23.304463 | | 1 |
| Заливная пробка | 15 | 02.23.304513 | | 1 |
| Кольцо второго сальника | 16 | 02.23.304467 | | 1 |
| Крышка сальника | 9 | 02.23.304471 | | 1 |
| Манжета | 17 | 02.23.304475 | | 2 |
| Шпонка колеса рабочего | 18 | 02.23.304479 | 8x47 | 1 |
| Шпонка полумуфты | 19 | 02.23.304483 | 10x70 | 1 |
| Прокладка крышки корпуса | 10 | 02.23.304490 | | 1 |
| Заглушка 1/4" | 20 | 02.23.304495 | | 2 |
| Заглушка 3/8" | 21 | 02.23.304496 | | 2 |
| Подшипник | 22 | 02.23.304498 | 6307 RZ | 2 |
| Пресс-масленка | 23 | 02.23.304555 | | 2 |
| Сальниковая набивка (комплект) | 24 | 02.23.304502 | 10x188 | 1 |
| Комплект муфты в сборе: | | | | |
| Полумуфта насоса | 25 | 02.23.304533 | 165x32x80 | 1 |
| Полумуфта двигателя | 26 | 02.23.304541 | 165x48x110 | 1 |
| Звездочка муфты | 27 | 02.23.221706 | 165 | 1 |
| Комплект торцевого уплотнения: | | | | |
| Уплотнение торцевое | 28 | 02.23.304515 | 109x35 | 1 |
| Втулка упорная | 29 | 02.23.304519 | d35 | 1 |
| Крышка УТ | 30 | 02.23.304523 | d35 | 1 |
| Прокладка крышки УТ | 31 | 02.23.304527 | 70x110 | 1 |
| Комплект ответных фланцев с крепежом и прокладками (КОФ) | | 02.23.010324 | | 1 |

| Наименование зап. части | № позиции на чертеже | Артикул | Размер/тип | Кол-во на насос, шт. |
|---|----------------------|--------------|--------------|----------------------|
| Корпус насоса | 1 | 02.23.304401 | | 1 |
| Колесо рабочее | 2 | 02.23.304412 | | 1 |
| Крышка корпуса | 3 | 02.23.304421 | | 1 |
| Кронштейн опорный (корпус подшипника) | 4 | 02.23.304426 | | 1 |
| Крышка подшипника | 5 | 02.23.304430 | | 2 |
| Вал | 6 | 02.23.304434 | | 1 |
| Втулка защитная | 7 | 02.23.304438 | | 1 |
| Кольцо защитной втулки | 8 | 02.23.304442 | D35xD4,6 | 1 |
| Гайка рабочего колеса | 12 | 02.23.304446 | M18x1,5 (6H) | 1 |
| Шайба-гровер рабочего колеса | 13 | 02.23.304450 | | 1 |
| Опора кронштейна | 14 | 02.23.304458 | | 1 |
| Отбойник воды (водоотбойное кольцо) | 11 | 02.23.304463 | | 1 |
| Заливная пробка | 15 | 02.23.304513 | | 1 |
| Кольцо второго сальника | 16 | 02.23.304467 | | 1 |
| Крышка сальника | 9 | 02.23.304471 | | 1 |
| Манжета | 17 | 02.23.304475 | | 2 |
| Шпонка колеса рабочего | 18 | 02.23.304479 | 8x47 | 1 |
| Шпонка полумуфты | 19 | 02.23.304483 | 10x70 | 1 |
| Прокладка крышки корпуса | 10 | 02.23.304491 | | 1 |
| Заглушка 1/4" | 20 | 02.23.304495 | | 2 |
| Заглушка 3/8" | 21 | 02.23.304496 | | 2 |
| Подшипник | 22 | 02.23.304498 | 6307 RZ | 2 |
| Пресс-масленка | 23 | 02.23.304555 | | 2 |
| Сальниковая набивка (комплект) | 24 | 02.23.304502 | 10x188 | 1 |
| Комплект муфты в сборе: | | | | |
| Полумуфта насоса | 25 | 02.23.304533 | 165x32x80 | 1 |
| Полумуфта двигателя | 26 | 02.23.304542 | 165x55x110 | 1 |
| Звездочка муфты | 27 | 02.23.221706 | 165 | 1 |
| Комплект торцевого уплотнения: | | | | |
| Уплотнение торцевое | 28 | 02.23.304515 | 109x35 | 1 |
| Втулка упорная | 29 | 02.23.304519 | d35 | 1 |
| Крышка УТ | 30 | 02.23.304523 | d35 | 1 |
| Прокладка крышки УТ | 31 | 02.23.304527 | 70x110 | 1 |
| Комплект ответных фланцев с крепежом и прокладками (КОФ) | | 02.23.010324 | | 1 |

| Наименование зап. части | № позиции на чертеже | Артикул | Размер/тип | Кол-во на насос, шт. |
|---|----------------------|--------------|--------------|----------------------|
| Корпус насоса | 1 | 02.23.304402 | | 1 |
| Колесо рабочее | 2 | 02.23.304413 | | 1 |
| Крышка корпуса | 3 | 02.23.304422 | | 1 |
| Кронштейн опорный (корпус подшипника) | 4 | 02.23.304427 | | 1 |
| Крышка подшипника | 5 | 02.23.304431 | | 2 |
| Вал | 6 | 02.23.304435 | | 1 |
| Втулка защитная | 7 | 02.23.304439 | | 1 |
| Кольцо защитной втулки | 8 | 02.23.304443 | D45xD4,6 | 1 |
| Гайка рабочего колеса | 12 | 02.23.304447 | M22x1,5 (6H) | 1 |
| Шайба-гровер рабочего колеса | 13 | 02.23.304451 | | 1 |
| Опора кронштейна | 14 | 02.23.304459 | | 1 |
| Отбойник воды (водоотбойное кольцо) | 11 | 02.23.304464 | | 1 |
| Заливная пробка | 15 | 02.23.304513 | | 1 |
| Кольцо второго сальника | 16 | 02.23.304468 | | 1 |
| Крышка сальника | 9 | 02.23.304472 | | 1 |
| Манжета | 17 | 02.23.304476 | | 2 |
| Шпонка колеса рабочего | 18 | 02.23.304480 | 12x56 | 1 |
| Шпонка полумуфты | 19 | 02.23.304484 | 12x100 | 1 |
| Прокладка крышки корпуса | 10 | 02.23.304492 | | 1 |
| Заглушка 1/4" | 20 | 02.23.304495 | | 2 |
| Заглушка 3/8" | 21 | 02.23.304496 | | 2 |
| Подшипник | 22 | 02.23.304499 | 6309 RZ | 2 |
| Пресс-масленка | 23 | 02.23.304555 | | 2 |
| Сальниковая набивка (комплект) | 24 | 02.23.304503 | 13x228 | 1 |
| Комплект муфты в сборе: | | | | |
| Полумуфта насоса | 25 | 02.23.304534 | 165x42x110 | 1 |
| Полумуфта двигателя | 26 | 02.23.304541 | 165x48x110 | 1 |
| Звездочка муфты | 27 | 02.23.221706 | 165 | 1 |
| Комплект торцевого уплотнения: | | | | |
| Уплотнение торцевое | 28 | 02.23.304516 | 109x45 | 1 |
| Втулка упорная | 29 | 02.23.304520 | d45 | 1 |
| Крышка УТ | 30 | 02.23.304524 | d45 | 1 |
| Прокладка крышки УТ | 31 | 02.23.304528 | 85x125 | 1 |
| Комплект ответных фланцев с крепежом и прокладками (КОФ) | | 02.23.010327 | | 1 |

| Наименование зап. части | № позиции на чертеже | Артикул | Размер/тип | Кол-во на насос, шт. |
|---|----------------------|--------------|--------------|----------------------|
| Корпус насоса | 1 | 02.23.304403 | | 1 |
| Колесо рабочее | 2 | 02.23.304414 | | 1 |
| Крышка корпуса | 3 | 02.23.304423 | | 1 |
| Кронштейн опорный (корпус подшипника) | 4 | 02.23.304427 | | 1 |
| Крышка подшипника | 5 | 02.23.304431 | | 2 |
| Вал | 6 | 02.23.304435 | | 1 |
| Втулка защитная | 7 | 02.23.304439 | | 1 |
| Кольцо защитной втулки | 8 | 02.23.304443 | D45xD4,6 | 1 |
| Гайка рабочего колеса | 12 | 02.23.304447 | M22x1,5 (6H) | 1 |
| Шайба-гровер рабочего колеса | 13 | 02.23.304451 | | 1 |
| Опора кронштейна | 14 | 02.23.304460 | | 1 |
| Отбойник воды (водоотбойное кольцо) | 11 | 02.23.304464 | | 1 |
| Заливная пробка | 15 | 02.23.304513 | | 1 |
| Кольцо второго сальника | 16 | 02.23.304468 | | 1 |
| Крышка сальника | 9 | 02.23.304472 | | 1 |
| Манжета | 17 | 02.23.304476 | | 2 |
| Шпонка колеса рабочего | 18 | 02.23.304480 | 12x56 | 1 |
| Шпонка полумуфты | 19 | 02.23.304484 | 12x100 | 1 |
| Прокладка крышки корпуса | 10 | 02.23.304493 | | 1 |
| Заглушка 1/4" | 20 | 02.23.304495 | | 2 |
| Заглушка 3/8" | 21 | 02.23.304496 | | 2 |
| Подшипник | 22 | 02.23.304499 | 6309RZ | 2 |
| Пресс-масленка | 23 | 02.23.304555 | | 2 |
| Сальниковая набивка (комплект) | 24 | 02.23.304503 | 13x228 | 1 |
| Комплект муфты в сборе: | | | | |
| Полумуфта насоса | 25 | 02.23.304534 | 165x42x110 | 1 |
| Полумуфта двигателя | 26 | 02.23.304542 | 165x55x110 | 1 |
| Звездочка муфты | 27 | 02.23.221706 | 165 | 1 |
| Комплект торцевого уплотнения: | | | | |
| Уплотнение торцевое | 28 | 02.23.304516 | 109x45 | 1 |
| Втулка упорная | 29 | 02.23.304520 | d45 | 1 |
| Крышка УТ | 30 | 02.23.304524 | d45 | 1 |
| Прокладка крышки УТ | 31 | 02.23.304528 | 85x125 | 1 |
| Комплект ответных фланцев с крепежом и прокладками (КОФ) | | 02.23.010327 | | 1 |

| Наименование зап. части | № позиции на чертеже | Артикул | Размер/тип | Кол-во на насос, шт. |
|---|----------------------|--------------|------------|----------------------|
| Корпус насоса | 1 | 02.23.304404 | | 1 |
| Колесо рабочее | 2 | 02.23.304415 | | 1 |
| Крышка корпуса | 3 | 02.23.304424 | | 1 |
| Кронштейн опорный (корпус подшипника) | 4 | 02.23.304428 | | 1 |
| Крышка подшипника | 5 | 02.23.304432 | | 2 |
| Вал | 6 | 02.23.304436 | | 1 |
| Втулка защитная | 7 | 02.23.304440 | | 1 |
| Кольцо защитной втулки | 8 | 02.23.304444 | D55xD4,6 | 1 |
| Гайка рабочего колеса | 12 | 02.23.304448 | M30 (6H) | 1 |
| Шайба-гровер рабочего колеса | 13 | 02.23.304452 | | 1 |
| Опора кронштейна | 14 | 02.23.304461 | | 1 |
| Отбойник воды (водоотбойное кольцо) | 11 | 02.23.304465 | | 1 |
| Заливная пробка | 15 | 02.23.304513 | | 1 |
| Кольцо второго сальника | 16 | 02.23.304469 | | 1 |
| Крышка сальника | 9 | 02.23.304473 | | 1 |
| Манжета | 17 | 02.23.304477 | | 2 |
| Шпонка колеса рабочего | 18 | 02.23.304481 | 14x67 | 1 |
| Шпонка полумуфты | 19 | 02.23.304485 | 14x100 | 1 |
| Прокладка крышки корпуса | 10 | 02.23.304494 | | 1 |
| Заглушка 1/4" | 20 | 02.23.304495 | | 2 |
| Заглушка 3/8" | 21 | 02.23.304496 | | 2 |
| Подшипник | 22 | 02.23.304500 | 6311 | 2 |
| Пресс-масленка | 23 | 02.23.304555 | | 2 |
| Сальниковая набивка (комплект) | 24 | 02.23.304504 | 13x259 | 1 |
| Комплект муфты в сборе: | | | | |
| Полумуфта насоса | 25 | 02.23.304535 | 165x48x110 | 1 |
| Полумуфта двигателя | 26 | 02.23.304553 | 165x75x140 | 1 |
| Звездочка муфты | 27 | 02.23.221706 | 165 | 1 |
| Комплект торцевого уплотнения: | | | | |
| Уплотнение торцевое | 28 | 02.23.304517 | 109x55 | 1 |
| Втулка упорная | 29 | 02.23.304521 | d55 | 1 |
| Крышка УТ | 30 | 02.23.304525 | d55 | 1 |
| Прокладка крышки УТ | 31 | 02.23.304529 | 95x135 | 1 |
| Комплект ответных фланцев с крепежом и прокладками (КОФ) | | 02.23.010330 | | 1 |

ESQ[®] НАСОСЫ

ELCOM STANDARD
OF QUALITY



Насосы погружные дренажные ГНОМ (ГНОМ-М) со станцией управления ESQ-CS-M

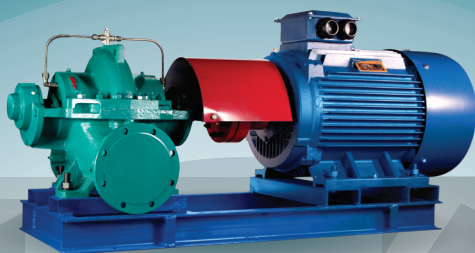

Насосы двустороннего входа Д, 1Д, 2Д



Насосы погружные артезианские ЭЦВ со станцией управления ESQ-CS-MC

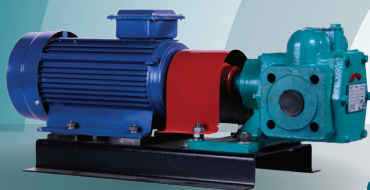

Насосы шестеренные НМШ

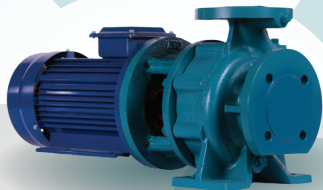

Насосы консольно-моноблочные КМ

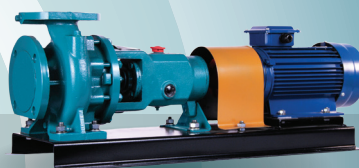

Насосы консольные К



Насосы погружные фекальные ЦМК, ЦМФ, НПК



Автоматические насосные станции повышения давления ESQ



Шафы управления ESQ-CB

- БОЛЕЕ 20 ЛЕТ УСПЕШНОЙ РАБОТЫ НА ЭЛЕКТРОТЕХНИЧЕСКОМ РЫНКЕ РОССИИ
- 21 ФИЛИАЛ ПО ВСЕЙ РОССИИ И СНГ
- ТОПОВЫЕ ПОЗИЦИИ ПРОДУКЦИИ ВСЕГДА В НАЛИЧИИ
- СИСТЕМА КОНТРОЛЯ КАЧЕСТВА
- ВСЯ ПРОДУКЦИЯ СЕРТИФИЦИРОВАНА ЕАС

Головной офис:

Санкт-Петербург

ул. Витебская Сортировочная, д.34
телефон: +7 (812) 320-88-81

www.elcomspb.ru
spb@elcomspb.ru

Москва

Варшавское шоссе, д.125Ж, стр.3
телефон: +7 (495) 640-88-81

Красноярск

Северное шоссе, д.9А, оф.7
телефон: +7 (391) 216-38-81

Екатеринбург

ул. Фронтových бригад, д.18, корп.3, оф.201
телефон: +7 (343) 278-88-81

Челябинск

ул. Рождественского, д.13/1, оф.318
телефон: +7 (351) 277-88-87

Воронеж

Московский проспект, д.11/6, корп.2
телефон: +7 (473) 260-68-80

Нижний Новгород

ул. Коновалова, д.10, оф.205
телефон: +7 (831) 238-98-88

Новосибирск

ул. Авиастроителей, д.39Б, оф.38
телефон: +7 (383) 311-08-88

Ставрополь

Прикумский пер.,5, лит.А, Б
телефон: +7 (8652) 20-57-88

Казань

ул. Аделя Кутуя, д.124Б, корп.1
телефон: +7 (843) 211-81-11

Барнаул

ул. Тракторная, 1Д
телефон: +7 (385) 259-07-88

Краснодар

ул. Вишняковой, д.3/6, лит.Ц, оф.4,5
телефон: +7 (861) 203-18-88

Пермь

ул. Героев Хасана, д.105, корп.71
телефон: +7 (342) 233-80-89

Ростов-на-Дону

ул. Малиновского, д.3
телефон: +7 (863) 307-68-68

Саратов

ул. Вольская, д.177
телефон: +7 (845) 239-80-87

Самара

ул. Партизанская, д.86, оф.720
телефон: +7 (846) 374-88-81

Омск

ул. Омская, д. 214а
телефон: +7 (381) 221-80-98

Ижевск

Воткинское шоссе, д.298, оф.453
телефон: +7 (3412) 90-80-89

Республика Казахстан, Алматы

пр. Райымбека, д.165А, оф.7
телефон: +7 (727) 390-88-81

Уфа

ул. Якуба Коласа, д.127, лит.А
телефон: +7 (347) 225-68-88

Республика Казахстан, Караганда

ул. Мельничная, д.4/3, оф.304
телефон: +7 (7212) 507-888